

Montageanleitung

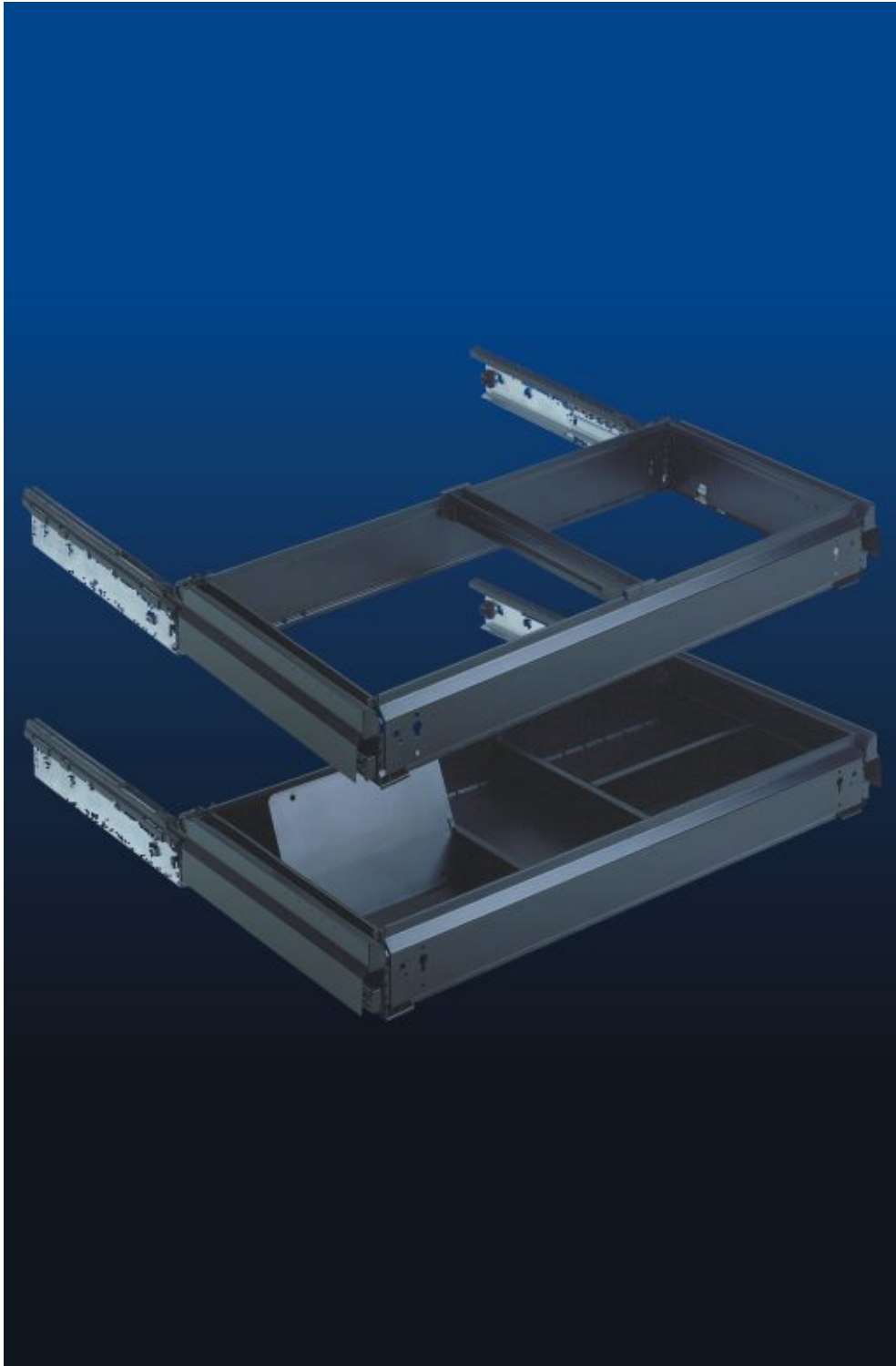

Pro-Line II Hängerahmen

Montageanleitung Pro-Line II Hängerahmen

Die Korpuswinkel werden vor dem Verleimen in die Seitenwände geschraubt. Am Ende der Produktion wird der Rahmen werkzeuglos montiert. Das modulare Plattformsystem bietet zudem den Vorteil einer hohen Flexibilität und eines geringen Lagerplatzbedarfes.



Die sechs Schritte zum Pro-Line II Hängerahmen:

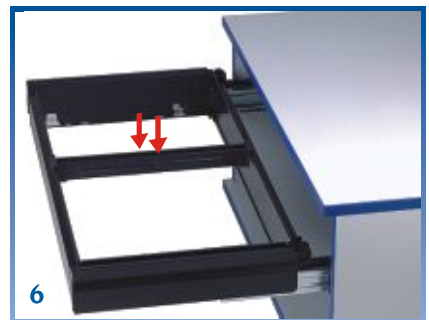
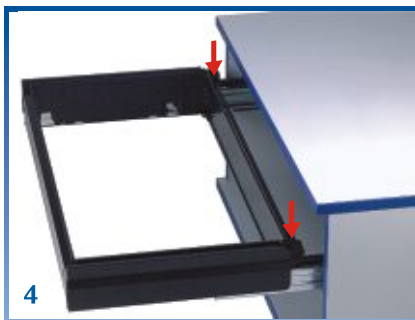
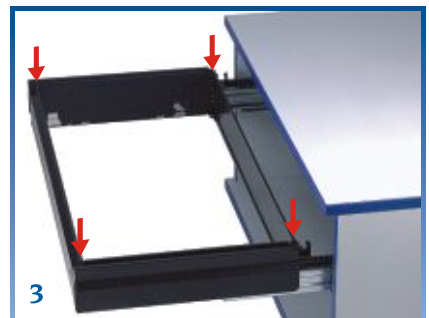

- (1) Einschrauben der Korpuswinkel**
in die unverleimten Seitenwände (Bohrbilder lt. Zeichnungen)
- (2) Einhängen der Führungen**
vorderes Korpuswinkel-Fenster für Einbau mit Frontblende
hintere Position für Einbau hinter Türen (22 mm Versatz)
- (3) Einsetzen des Vorder- und Hinterstulps**
stärker abgekanteten Stulp vorne einsetzen
- (4) Einlegen der Verbindungsstange**
- (5) Verriegeln der Sperrschieber**
rechts und links in Richtung Zahnrad schieben, bis sie einrasten
- (6) Einsetzen der Querstege**
je 2 Halteteile pro Quersteg

Demontage:

- (1) Rahmen herausziehen**
- (2) Sperrschieber lösen**
Lasche anheben und Sperrschieber zur Mitte schieben
- (3) Verbindungsstange entnehmen**
- (4) Rahmen abnehmen (siehe nebenstehende Abbildung)**
Hinterstulp sichern; Rahmen vorne anheben und nach vorne ziehen, bis die Einhängelaschen austrasten; dann Rahmen abheben



Montageanleitung Pro-Line II Breitschublade

Mit wenigen Handgriffen wird aus dem Pro-Line II Hängerahmen eine organisierbare Breitschublade. Zubehör und Organisationsbeispiele zur Format- und Karteieinteilung finden Sie im Prospekt "Pro-Line II Hängerahmen".



Die acht Schritte zur Pro-Line Breitschublade:

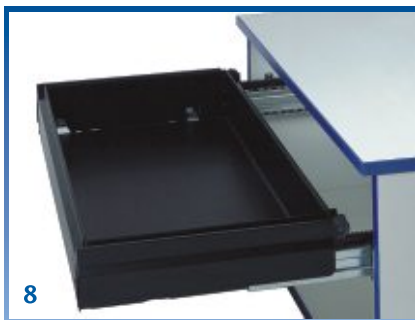

(1) - (5) wie Pro-Line II Hängerahmen

(6) Abnehmen der Kantenschutzprofile
vom Vorderstulp und vom Hinterstulp

(7) Einlegen der Wanne
eine Wannenkante in Vorderstulp einhängen,
Wanne leicht zusammendrücken,
andere Wannenkante in Hinterstulp einhängen

(8) Breitschublade nach Bedarf organisieren
Zubehör für Format- und Karteieinteilung
finden Sie im Prospekt "Pro-Line II Hängerahmen"

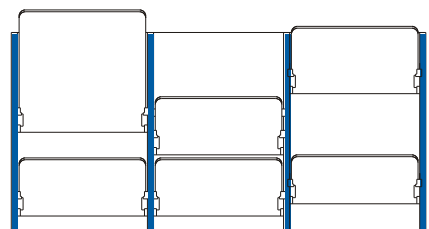
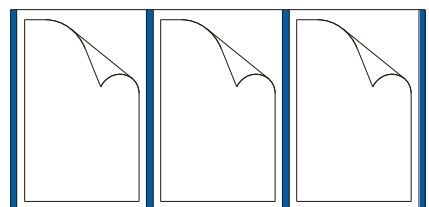

Zubehör für
Format- und
Karteieinteilung
siehe Prospekt
"Pro-Line II
Hängerahmen".

Montagehinweise für Zubehör

Einbau mit Frontblende:



Blendenstütze

Hängerahmen: unten in Zinkaufnahme einstecken
Breitschublade: innen am Seitenblech festschrauben
mit Blechschraube M3 x 6 mm - Artikel-Nr. 090.09846
(Bohrung befindet sich unter dem Kantenschutzprofil)

Einbau hinter Türen:



Abdeckkappe

auf Vorderstulp und
Seitenschürze stecken;
Kantenschutzprofil über
die Abdeckkappen ziehen

Bohrungen Ø 5 mm

zum Anbringen
von Designergriffen;
Abstand 96+128 mm

Schließsystem-Anbindung:

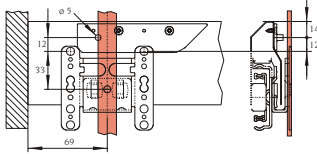

Huwil SVS 3

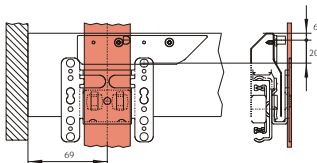

Lehmann Simultan Stop

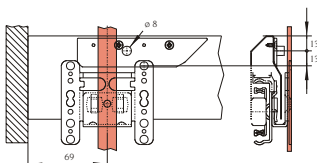

Ojmar Sistema 1038

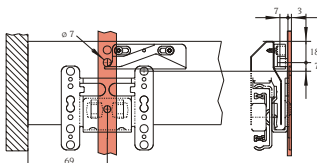

Standard-Schließkurve

Schließstange

zwischen Korpuswinkel und Seitenwand führen

